

目录

引言	2
警告	2
产品使用前注意事项	2
产品保固注意事项	3
产品介绍	3
产品包装内容	4
使用说明	4
1、产品部件名称	4
2、按键功能介绍	5
3、指示灯状态介绍	5
4、设备充电	5
5、开机	7
6、关机	7
7、照明	7
8、设备复位	7
9、视频回放	7
10、连接电脑操作说明	8
11、APK 手机端实时影像操作说明	11
12、产品参数	15
故障排除及处理	16
产品更新韧体	16
产品注册	16
产品技术支持	16

引言

- 感谢您选购本公司的产品，在使用前请认真阅读本手册，同时请妥善保存好本手册，以便需要时查阅。本手册相关内容最终解释权归本公司所有，如有更改恕不另行通知；
- 本手册为该产品的使用手册，简要介绍了产品的功能特点、性能指标、外观结构、使用方法和注意事项等，供广大用户在使用时参考，请在使用前仔细阅读。若设备发生故障或对本手册内容有疑问，请及时与本公司联系，也欢迎提出建议和批评；

警告

- 请远离火源。
- 请避免将摄像机镜头直接放置在日光下暴晒；
- 电池（电池包或组合电池）不得暴露在诸如日照、火烤或类似过热环境中。
- 请使用经过厂家认可的电池和电池充电器；
- 请勿撞击、拆卸、挤压电池或靠近高温、高压、潮湿的环境；
- 请勿用金属接触电池金属触点；

产品使用前注意事项

- 特定频率的电磁波可能影响图像质量；
- 在您使用该产品开始工作之前，请做一次试验性录像以便熟练掌握使用方法；
- 若长时间不使用本产品，请每两个月充一次电，再次使用时，请提前充满电；
- 摄像机录制之影片内容应作合法用途，本公司不对其使用场所与用途提供任何法律之担保。
- 机器发生故障时，请勿任意拆开和维修，机器只有授权维修人员才能进行维修；
- 本公司不负责维修产品内存卡的数据，如需保修务必于送修之前保存好您录制的影片或其它资料，否则资料遗失恕不负责。保固期过后的产品维修将收取维修费。摄像机的功能可能因软件版本差异而与使用说明书有所不同，请参照官方网站软件更新公告。
- 确认摄像机已经接通电源。
- 任何情况下切勿自行维修，以免造成人为损坏影响免费保固维修服务。

- 请勿将摄像机靠近具有强磁的物体，如磁铁和电机，另外也要避免将产品靠近发出较强的无线电波的物体，强磁场可能会引起产品故障，或者破坏图像及声音。
- 充电时，请将产品置于儿童无法接触到的地方，电源线可能会导致儿童意外窒息或受到电击。

产品保固注意事项

- 为维护产品质量，切勿放置此产品于潮湿、浸水、超高温处。如产品 SN 码遭损毁不易识别者，或因人为疏忽、自行拆卸、使用不当造成机器损坏者，均在保固期内丧失免费维修之权利。
- 本公司不负责维修产品内存卡的数据，务必于送修之前保存好您录制的影片或其它资料，否则资料遗失恕不负责。保固期过后的产品维修将收取维修费。
- 摄像机为电子产品，本身有可能会由于零部件发生故障、存储卡可能不稳定、使用中电源中断、支架脱落等造成录像中断等事情的发生。因此其并不能取代保险。
- 摄像机录制之影片内容应作合法用途，本公司不对其使用场所与用途提供任何法律之担保。记录之影片也不能保证一定能作为法律上的有效证据，仅供参考使用。
- 群华只对摄像机产品本身提供有限之保固责任，不对产品本身之外的任何部件、人身提供任何保固或赔偿责任。

产品介绍

- 本设备是本公司倾力打造的一款高清 4G 现场执法记录仪，具有普通执法仪功能和 wifi 图传功能，该产品采用‘高通’高速处理器、集高清视频、音频，wifi 无线通讯模块为一体。可广泛用于公、检、法、司、工商、税务、城管、工地监查等。
- 佩戴者现场使用该设备，可适时记录现场情况、收集证据、规范作业行为。并通过 wifi 无线网络进行实时音视频记录传输等功能。

产品包装内容

智能安全帽、数据线、电源适配器、光盘、合格证、保修卡、说明书

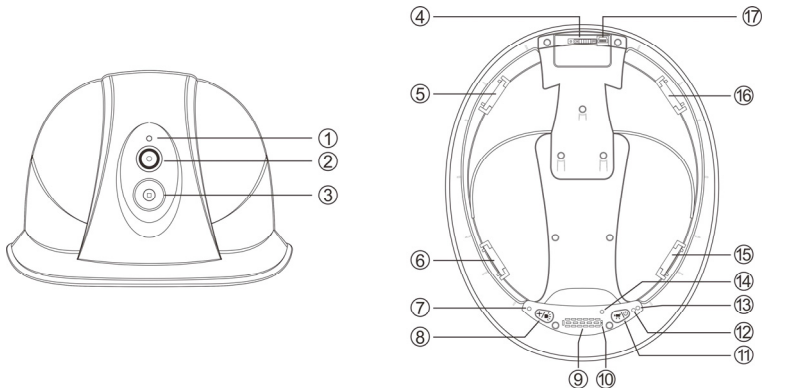

使用说明

1、产品部件名称



- 1.激光灯 2.摄像头 3.照明灯 4.电池锁 5.内衬槽 6.内衬槽 7.指示灯 1 (充电状态指示灯)
8.激光灯/照明灯键 9.扬声器 10.录音咪头 11.录像/电源键 12.指示灯 2 (录像状态指示灯)
13.指示灯 3 (电量状态指示灯) 14.复位键 15.内衬槽 16.内衬槽 17.USB 接口

2、按键功能介绍

按键名	图标	方法	功能
激光灯 照明灯		短按	在关机状态下：短按开启或关闭照明灯。
		长按	在关机状态下：长按开启或关闭激光灯。
录像键 电源键		短按	开机状态下短按开始录像，再按一次停止录像。
		长按	在关机状态下长按开机，开机状态下长按关机。
USB 接口			开机状态下，用数据线连接电脑可进入移动磁盘及充电。 关机状态下，用数据线连接可以充电。

3、指示灯状态介绍

状态/模式	指示灯 1	指示灯 2	指示灯 3
开机	不亮	红色	不亮
录像	不亮	红色闪烁	绿色
关机充电	红色（充满电熄灭）	不亮	不亮
开机充电	红色	红色	绿色
WiFi 开启	不亮	红色	绿色
低压状态	不亮	红色	红色闪烁

4、设备充电

低电显示：当电池电压低至约 3.58V 开始报警，指示灯 3 绿色将变成红色并不断闪烁，报警后继续录约 10 分钟自动关机。

自动关机后可单独开照明灯（如走夜路时）有效照明约 15 分钟,出现低电量后请及时充电，以免影响您的使用。

本产品充电有以下两种方式：

- ①. 设备接充电器充电充电的状态可以从指示灯 1 上反映，充电完毕指示灯熄灭；

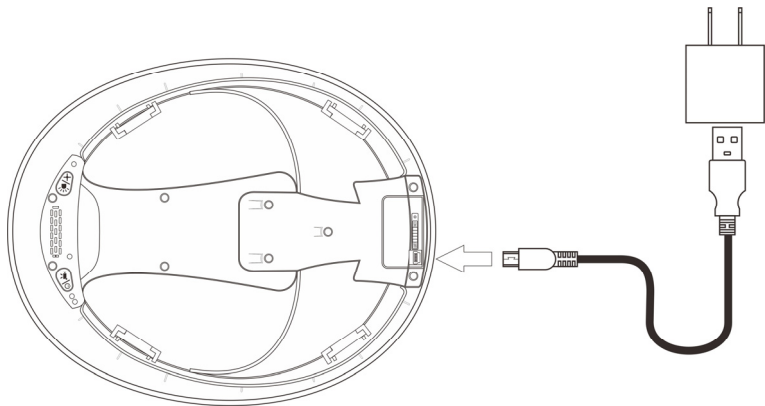

USB 充电模式（输入电压 DC5V-2A）

- ② 设备接电脑充电：

如上图所示位置，用 USB 数据线将本机连接电脑进行充电。充电的状态可以从指示灯 1 上反映，插电脑充电时指示灯 1 显示红色并且无法录像，充电完毕指示灯熄灭。

5、开机

在关机状态，**长按**【录像/电源】键开机，开机后指示灯 2(电源指示灯)显示红色，开机 3 秒后指示灯 3 显示绿色，再次**短按**【录像/电源】键进入录像模式，此时指示灯 2(电源指示灯)显示红色并闪烁，指示灯 3 绿灯长亮。

6、关机

在开机状态，**长按**【录像/电源】键 3 秒钟关机，所有指示灯熄灭。

7、照明

在关机状态，**短按**【激光灯/照明灯】键打开照明灯，**长按**【激光灯/照明灯】键打开激光灯。

8、设备复位

当设备死机或无法操作时可进行复位，操作方法：用一小尖物按压复位按钮即可复位
复位后设备的数据不会丢失。

9、视频回放

设备在开机状态下，用数据线连接电脑通过电脑输入密码后进入操作。

10、连接电脑操作说明

10-1. 将光盘中的文件复制到电脑中，打开“上位机 BodyCam”文件夹中的“BodyCam_V1.3.exe”程序（未连接前登录设备按钮为灰色），如下图：

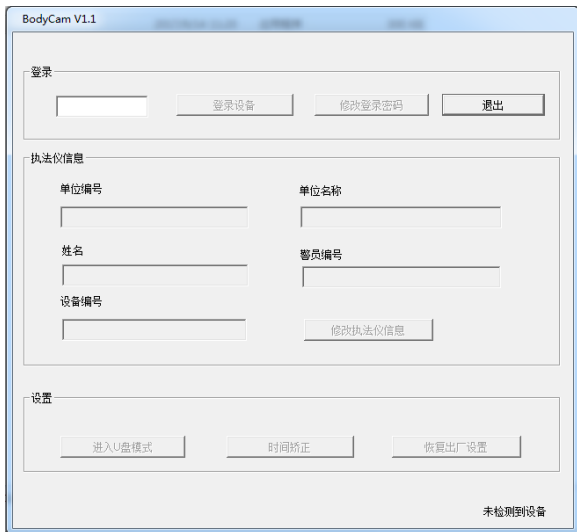

10-2. 将设备开机，用数据线连上电脑，（登录设备按钮会变黑色），如下图：

The screenshot displays the 'BodyCam V1.1' software interface. It is divided into three main sections: '登录' (Login), '执法仪信息' (BodyCam Information), and '设置' (Settings). The '登录' section includes a password input field, a '登录设备' (Login Device) button, a '修改登录密码' (Change Login Password) button, and a '退出' (Exit) button. The '执法仪信息' section contains input fields for '单位编号' (Unit Number), '单位名称' (Unit Name), '姓名' (Name), and '警员编号' (Officer ID), along with a '设备编号' (Device Number) field and a '修改执法仪信息' (Modify BodyCam Information) button. The '设置' section features buttons for '进入U盘模式' (Enter USB Mode), '时间校正' (Time Correction), and '恢复出厂设置' (Restore Factory Settings). A '检测到设备' (Device Detected) status indicator is located at the bottom right of the interface.

10-3. 在登录设备前面的空白框内输入 000000，点击登录设备，如下图：



10-4. 点击上图中的“我知道了”。在此对话框中可以修改登录密码、校正时间、恢复出厂设置、编辑及修改执法仪信息等；

10-5. 点击“进入 U 盘模式”打开我的电脑或计算机，找到并打开“可移动磁盘”，其中有

四个文件夹“Audio”、“Event”、“Photo”、“Video”；

备注：“Audio”为录音文件夹；

“Event”为重要标志文件夹；

“Photo”为照片存储文件夹；

“Video”为录像文件夹；

11、APK 手机端实时影像操作说明

11-1. 将光盘里面“手机端 APK”文件夹中的“MSTAR-app-debug.apk”文件复制或 QQ 发送到手机安装。安装完成后在手机桌面自动生成图标如下：



11-2. 打开手机设置--WLAN--找到 WIFI_0000001 名称，输入密码：1234567890 点击连接。

11-3. 点击手机桌面图标，进入到主菜单界面，如下图：



(图 1)

11-4. 视频预览：点击上图“相机预览”的如下图：



(图 2)

11-5. 拍照：点击上图中的相机快照，听到咔嚓一声，拍照一张完成。

11-6. 录像：点击（图 2）中的“相机录影”，听到“滴”一声，开始录像，录像中点击“相机录影”听到“滴滴”两声结束录像。

11-7. 录影回放：在预览界面点击手机返回到（图 1），点击如下图，在图 3 中勾选要播放的文件点击下方的开启按钮，通过手机播放器进行播放。

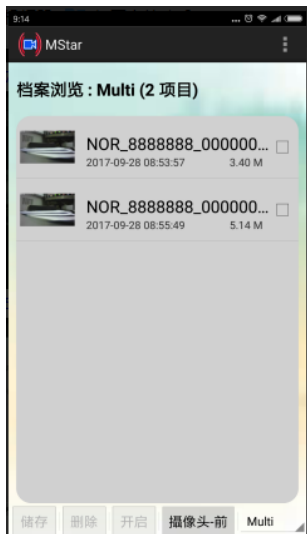

(图 3)

11-8. 照片查看：（图 3）中，点击右下角，在弹出的对话框中选择如下图，在（图 4）中勾选要查看的照片，点击下方的开启按钮进行查看。

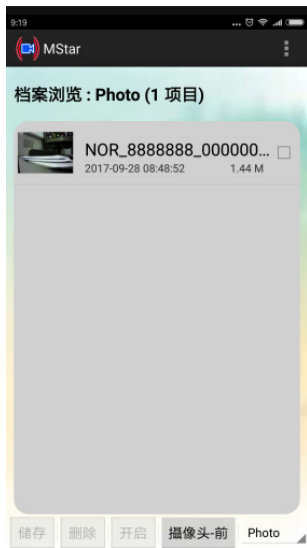

(图 4)

11-9. 语言选择：点击图 2 中右上角的 3 个小圆点，弹出语言选项，勾选适合的语言。

12、产品参数

感光元件	1/2.8"SONY323 ， 超微星光		
镜头角度	100°		
方案/CPU	MSTAR/AIT8328P		
wifi	支持		
摄像分辨率	1920X1080 30P I 不可调		
文件编码格式	H.264		
录像分段	MP4 5 分钟每段		
拍照分辨率	1920X1080 (连 WIFI 在手机上拍)		
照片格式	JPEG		
光照距离	1 颗大功率 LED 白光照明灯 (1.2W) 可 20 米看清面部轮廓。30 米看清人体。		
机身接口	USB2.0 接口(含数据传输和充电功能)		
激光定位	支持		
电池	可拆卸聚合物电池，单块 2300mAh		
连续工作时间	单独录像≥9 小时，单独照明≥6 小时		
充电	本机充电 4—5 小时充满，拆卸电池后单独给电池充电约 7 小时充满		
工作湿度	10%~80%		
低电报警及工作	电池电压低至约 3.58V 开始报警，报警后继续录约 10 分钟自动关机，自动关机后可单独开照明灯（如走夜路时）有效照明约 15 分钟		
防护等级	IP66		
工作温度	-30°C~70°C		
尺寸(长×宽×厚)	289*233*150mm	重量	620g

故障排除及处理

1. 设备无法开机，操作无反应

- 1、请联接充电器对设备进行充电，充电 4 个小时后检查是否解决问题；
- 2、请检查充电器以及连接线是否正常；
- 3、请按复位键将设备恢复出厂设置，然后检查是否解决问题；
- 4、如果还不能解决问题，请联系售后人员返厂维修。

产品更新韧体

请至 VOSONIC 群华官方网站 (www.vosonic.com.cn) 下载最新韧体。

产品注册

请至 www.vosonic.com.cn 为您的产品注册，不但可以实时从网站下载软件更新和最新的产品特价优惠信息，还可以获得相应技术支持。

产品技术支持

若您对产品使用上有任何技术问题，可写信到本公司寻求支援，service@vosonic.com.cn，或拨打技术专线：400-696-1118（周一到周五上午 9: 00-12: 00 下午 13: 00-18: 00，法定节假日除外。）

为了快速答复您的来信，请于来信中告知下列讯息：

- 产品型号
- 产品 SN 码
- 韧体版本
- 购买地点或经销商
- 请告知你的联系方式

为避免漏信或迟寄等问题，若来信 3 日内尚未收到回复，请打客服专线查询回复。

注：主机菜单内容可能会由于软件升级有所改变，导致与说明书内容或有不符，请以实物为准。